



**J10** (EA/SA/INTA)

Bedienungsanleitung



**Zusätzliche Online-Inhalte**

Tippen, klicken oder scannen Sie den QR-Code, um zu weiteren Online-Angeboten zu gelangen.

Anleitungsfilme unterstützen Sie bei der Bedienung Ihrer J10.







[jura.com/support-j10](https://jura.com/support-j10)

## Spezialitäten Ihrer J10

Espresso   			Cappuccino S   
Kaffee   		S 	Sweet Latte   
Americano 	 		Lungo  
Flat White    S			Latte macchiato S   
Cortado   S			Milchkaffee S   
Milchschaumportion S			Milchportion S
Espresso doppio 			Americano   
Heißwasser			Heißwasser für Grüntee

### Mögliche Vorauswahlen (Speciality Selection):

- S Sweet Foam
-  Cold Brew
-  Extra Shot
-  Gemahlener Kaffee
-  Doppelprodukt

**i** Bei vielen Spezialitäten können Sie **zwei Vorauswahlen** kombinieren, z.B. »Cold Sweet Latte macchiato«.

## Ihre J10

Spezialitäten Ihrer J10 .....	2
Ihre J10 .....	3
<b>1 Bedienelemente .....</b>	<b>4</b>
<b>2 Für Ihre Sicherheit .....</b>	<b>5</b>
Bedienungsanleitung beachten .....	5
Bestimmungsgemäße Verwendung .....	5
Einschränkung des Nutzerkreises .....	5
Nutzung durch Kinder .....	5
Umgang mit Beschädigungen .....	5
Beschädigungen vermeiden .....	6
Stromschlaggefahr .....	6
Verbrennungs-, Verbrühungs- und Verletzungsgefahr .....	6
<b>3 Vorbereiten und in Betrieb nehmen .....</b>	<b>7</b>
Gerät aufstellen .....	7
Bohnenbehälter füllen .....	7
Wasserhärte ermitteln .....	7
Erste Inbetriebnahme .....	7
Ihre J10 steuern – das JURA Cockpit .....	9
Milch anschließen .....	10
Wi-Fi-Verbindung herstellen .....	10
<b>4 Zubereitung .....</b>	<b>10</b>
Zubereitung mit Vorauswahl (Speciality Selection) .....	11
Espresso und Kaffee .....	11
Sweet Latte (Zubereitung mit Sirupaufsatz) .....	11
Cold Brew .....	12
Latte macchiato, Cappuccino und weitere Kaffeespezialitäten mit Milch .....	13
Milch und Milchschaum .....	13
Americano und Lungo .....	13
Espresso doppio .....	13
Gemahlener Kaffee .....	14
Heißwasser .....	14
Produkteinstellungen anpassen .....	15
<b>5 Täglicher Betrieb .....</b>	<b>15</b>
Gerät ein- und ausschalten .....	15
Wassertank füllen .....	16
Pfleßmaßnahmen .....	16
<b>6 Geräteeinstellungen .....</b>	<b>17</b>
<b>7 Pflege .....</b>	<b>18</b>
Gerät spülen .....	18
Milchsystem spülen .....	18
Milchsystem reinigen .....	19
Profi-Feinschaumdüse zerlegen und spülen .....	19
Filter einsetzen/wechseln .....	20
Gerät reinigen .....	21
Gerät entkalken .....	22
Wassertank entkalken .....	23
Bohnenbehälter reinigen .....	23
<b>8 Meldungen im Display .....</b>	<b>24</b>
<b>9 Störungen beheben .....</b>	<b>24</b>
<b>10 Transport und umweltgerechte Entsorgung .....</b>	<b>25</b>
Transport / System leeren .....	25
Entsorgung .....	25
<b>11 Technische Daten .....</b>	<b>26</b>
<b>12 Index .....</b>	<b>26</b>
<b>13 JURA-Kontakte / Rechtliche Hinweise .....</b>	<b>28</b>

# 1 Bedienelemente

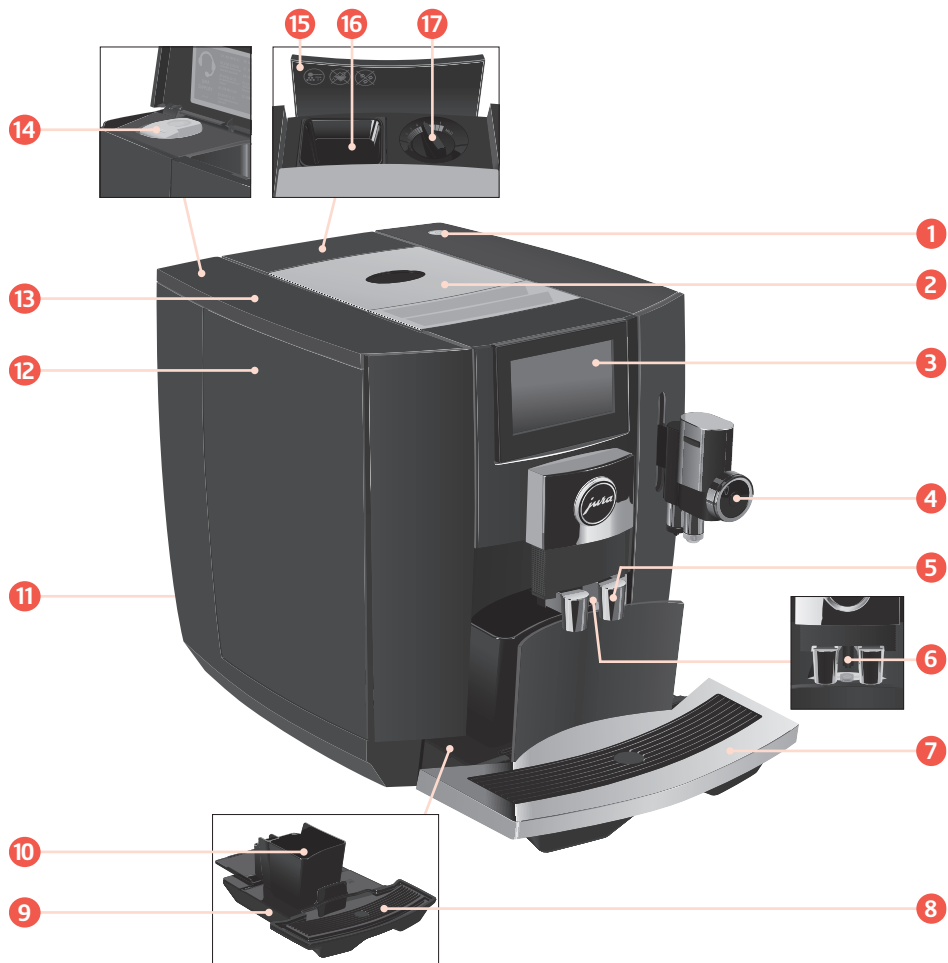

- 1 Taste Ein/Aus
- 2 Bohnenbehälter mit Aromaschutzdeckel
- 3 Touchdisplay
- 4 Milchsystem mit Profi-Feinschaumdüse (höhenverstellbar)
- 5 Höhenverstellbarer Kaffeeauslauf
- 6 Heißwasserauslauf
- 7 Tassenplattform mit Blende
- 8 Einsatz für Restwasserschale
- 9 Restwasserschale
- 10 Kaffeesatzbehälter
- 11 Netzkabel (fest angeschlossen oder steckbar)
- 12 Wassertank
- 13 Abdeckung Wassertank
- 14 Serviceschnittstelle mit JURA Wi-Fi Connect (unter Abdeckung)
- 15 Abdeckung Einfülltrichter für gemahlene Kaffee
- 16 Einfülltrichter für gemahlene Kaffee (herausnehmbar)
- 17 Drehknopf Mahlgradeinstellung
- 18 Behälter für Milchsystem-Reinigung
- 19 Dosierlöffel für gemahlene Kaffee
- 20 Sirupaufsatz



## 2 Für Ihre Sicherheit

### Bedienungsanleitung beachten

Lesen und beachten Sie diese Bedienungsanleitung vollständig vor Gebrauch des Geräts. Halten Sie diese Bedienungsanleitung beim Gerät verfügbar und geben Sie sie an nachfolgende Anwender weiter.

Die Nichtbeachtung der Bedienungsanleitung kann zu schweren Verletzungen bzw. Sachschäden führen. Sicherheitshinweise sind daher wie folgt gekennzeichnet:

<b>⚠️ WARNUNG</b>	Kennzeichnet Sachverhalte, die zu schweren Verletzungen bzw. Lebensgefahr führen können.
<b>⚠️ VORSICHT</b>	Kennzeichnet Sachverhalte, die zu leichten Verletzungen führen können.
<b>VORSICHT</b>	Kennzeichnet Sachverhalte, die zu Sachschäden führen können.

### Bestimmungsgemäße Verwendung

Das Gerät ist für den privaten Hausgebrauch vorgesehen. Es dient nur der Kaffeezubereitung und dem Erwärmen von Milch und Wasser. Jede andere Verwendung gilt als nicht bestimmungsgemäß.

### Einschränkung des Nutzerkreises

Personen, einschließlich Kindern, die aufgrund ihrer

- physischen, sensorischen oder geistigen Fähigkeiten oder
- Unerfahrenheit oder Unkenntnis

nicht in der Lage sind, das Gerät sicher zu bedienen, dürfen das Gerät nicht ohne Aufsicht oder Anweisung durch eine verantwortliche Person nutzen.

Bei Verwendung der Filterpatrone CLARIS Smart+ oder eines JURA Wi-Fi Connect werden Funkverbindungen aufgebaut. Konkrete Angaben zum genutzten Frequenzband und zur max. Sendeleistung entnehmen Sie dem Kapitel »11 Technische Daten«.

### Nutzung durch Kinder

**Kinder müssen mögliche Gefahren einer falschen Bedienung erkennen und verstehen können:**

- Halten Sie **Kinder unter 8 Jahren** vom Gerät fern bzw. beaufsichtigen Sie diese ständig.
- **Kinder ab 8 Jahren** dürfen das Gerät nur ohne Aufsicht bedienen, wenn sie über den sicheren Umgang damit aufgeklärt wurden.
- Kinder dürfen Reinigungs- und Wartungsarbeiten nicht ohne Aufsicht durch eine verantwortliche Person durchführen.
- Lassen Sie Kinder nicht mit dem Gerät spielen.

### Umgang mit Beschädigungen

**Verwenden Sie kein Gerät oder Netzkabel mit Beschädigungen. Ein folgender Stromschlag kann tödlich enden.**

- Bei Hinweisen auf Beschädigungen, trennen Sie das Gerät vom Netz. Schalten Sie hierfür die J10 mit der Taste Ein/Aus  aus. Ziehen Sie erst dann den Netzstecker aus der Netzsteckdose.
- Ersetzen Sie ein beschädigtes **steckbares Netzkabel** mit einem Original-Netzkabel von JURA. Ungeeignete Netzkabel können zu Folgeschäden führen.
- Lassen Sie **Reparaturen am Gerät** und **fest angeschlossener Netzkabel** ausschließlich von autorisierten JURA-Servicestellen durchführen. Unsachgemäße Reparaturen können zu Folgeschäden führen.

## Beschädigungen vermeiden

### So vermeiden Sie Beschädigungen am Gerät und am Netzkabel:

- Verwenden Sie die J10 und das Netzkabel nicht in der Nähe von heißen Oberflächen.
- Scheuern Sie das Netzkabel nicht an scharfen Kanten, klemmen Sie es nicht ein.
- Lassen Sie das Netzkabel niemals lose herabhängen. Das Netzkabel kann zur Stolperfalle werden oder beschädigt werden.
- Schützen Sie die J10 vor Witterungseinflüssen und direkter Sonneneinstrahlung.
- Schließen Sie die J10 nur an Netzspannung gemäß Typenschild an. Das Typenschild ist auf deren Unterseite angebracht.
- Schließen Sie die J10 direkt an eine Haussteckdose an. Bei der Verwendung von Mehrfachsteckdosen oder Verlängerungskabeln besteht Überhitzungsgefahr.
- Verwenden Sie weder alkalische noch alkoholische Reinigungsmittel, sondern nur milde Reinigungsmittel und ein weiches Tuch.
- Verwenden Sie keine mit Zusatzstoffen behandelten oder karamellisierten Kaffeebohnen.
- Füllen Sie den Wassertank ausschließlich mit frischem, kaltem und kohlenstofffreiem Wasser.
- Schalten Sie das Gerät bei längerer Abwesenheit mit der Taste Ein/Aus  aus und entfernen Sie den Netzstecker aus der Netzsteckdose.
- Verwenden Sie ausschließlich Original-Pflegeprodukte von JURA. Nicht von JURA ausdrücklich empfohlene Produkte können Ihre J10 beschädigen.

## Stromschlaggefahr

### Wasser leitet Strom. Bringen Sie Wasser und Strom nicht in Kontakt:

- Fassen Sie den Netzstecker niemals mit feuchten Händen an.
- Tauchen Sie die J10 und das Netzkabel nicht in Wasser.
- Stellen Sie die J10 und ihre Einzelteile nicht in die Spülmaschine.
- Schalten Sie die J10 vor Reinigungsarbeiten mit der Taste Ein/Aus  aus. Wischen Sie die J10 stets feucht, aber niemals nass ab und schützen Sie sie vor dauerhaftem Spritzwasser. Die J10 darf nicht mit einem Wasserstrahl gereinigt werden.
- Die J10 ist nicht zur Aufstellung auf einer Fläche geeignet, wo ein Wasserstrahl angewendet werden kann.

## Verbrennungs-, Verbrühungs- und Verletzungsgefahr

- Berühren Sie die Ausläufe nicht während des Betriebs. Benutzen Sie die vorgesehenen Griffe.
- Ihre J10 ist optional über mobile Endgeräte fernsteuerbar. Stellen Sie sicher, dass bei der Zubereitung eines Produkts oder Auslösen eines Pflegeprogramms keine Dritten gefährdet werden – etwa durch Kontakt mit den Ausläufen.
- Achten Sie darauf, dass die Feinschaumdüse richtig montiert und sauber ist. Andersfalls können sich die Feinschaumdüse oder Teile davon lösen.

## 3 Vorbereiten und in Betrieb nehmen

### Gerät aufstellen

- Wählen Sie den Standort Ihrer J10 so, dass sie vor Überhitzung geschützt ist. Achten Sie darauf, dass die Lüftungsschlitze nicht abgedeckt werden.

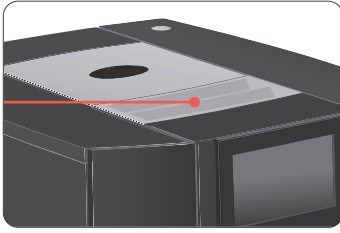

- Stellen Sie die J10 auf eine waagerechte, gegen Wasser unempfindliche Fläche.

### Bohnenbehälter füllen

Der Aromaschutzdeckel des Bohnenbehälters sorgt dafür, dass das Aroma Ihrer Kaffeebohnen länger erhalten bleibt.

#### VORSICHT

Kaffeebohnen, die mit Zusatzstoffen (z.B. Zucker) behandelt sind, gemahlener sowie gefriergetrockneter Kaffee beschädigen das Mahlwerk.

- Füllen Sie ausschließlich geröstete Kaffeebohnen ohne Nachbehandlung in den Bohnenbehälter.
- Entfernen Sie den Aromaschutzdeckel.
- Füllen Sie Kaffeebohnen in den Bohnenbehälter und schließen Sie den Aromaschutzdeckel.

### Wasserhärte ermitteln

Während der ersten Inbetriebnahme müssen Sie die Wasserhärte einstellen. Ist Ihnen die Härte Ihres verwendeten Wassers bekannt, fahren Sie direkt fort im folgenden Abschnitt. Kennen Sie die Wasserhärte nicht, können Sie diese zunächst ermitteln:

- Halten Sie das mitgelieferte Aquadur®-Teststäbchen 1 Sekunde unter fließendes Wasser. Schütteln Sie das Wasser ab.
- Warten Sie ca. 1 Minute.
- Lesen Sie den Wasserhärtegrad anhand der Verfärbungen des Aquadur®-Teststäbchens und der Beschreibung auf der Verpackung ab.

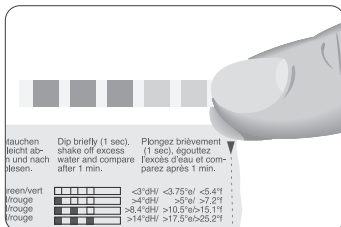

### Erste Inbetriebnahme

#### ⚠ WARNUNG

Lebensgefahr durch Stromschlag bei Betrieb mit schadhaftem Netzkabel.

- Nehmen Sie nie ein Gerät mit Beschädigungen oder schadhaftem Netzkabel in Betrieb.

#### VORSICHT

Milch, kohlensäurehaltiges Mineralwasser oder andere Flüssigkeiten können den Wassertank oder das Gerät beschädigen.

- Füllen Sie ausschließlich frisches, kaltes Wasser in den Wassertank.

**Voraussetzung:** Der Bohnenbehälter ist gefüllt.

- Bei Geräten mit **steckbarem** Netzkabel: Verbinden Sie das Netzkabel mit dem Gerät.
- Stecken Sie den Netzstecker in eine Netzsteckdose.
- Drücken Sie die Taste Ein/Aus , um die J10 einzuschalten.

»Sprachauswahl« / »Deutsch«

- Um weitere Sprachen anzuzeigen, tippen Sie mit dem Finger auf < oder >, bis die gewünschte Sprache im Fokus ist (z.B. »Deutsch«).

### 3 Vorbereiten und in Betrieb nehmen

- Tippen Sie auf »Speichern«.  
Im Display erscheint kurz »Gespeichert«.  
»Wasserhärte«

**i** Eine Beschreibung zur Ermittlung der Wasserhärte finden Sie im vorangehenden Abschnitt.

- Tippen Sie auf < oder >, um die Einstellung der Wasserhärte zu ändern.
- Tippen Sie auf »Speichern«.  
Im Display erscheint kurz »Gespeichert«.  
»Filter einsetzen«
- Stellen Sie ein Gefäß unter den Kaffeeauslauf.



- Entfernen Sie den Wassertank und spülen Sie ihn mit kaltem Wasser aus.
- Setzen Sie die mitgelieferte Verlängerung zur Filterpatrone oben auf die Filterpatrone CLARIS Smart+.



- Setzen Sie die Filterpatrone samt Verlängerung im Wassertank ein.
- Drehen Sie die Filterpatrone im Uhrzeigersinn, bis sie hörbar einrastet.

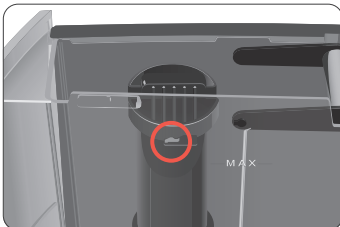

- Füllen Sie den Wassertank mit frischem, kaltem Wasser und setzen Sie ihn wieder ein.

**i** Das Gerät erkennt automatisch, dass Sie soeben die Filterpatrone eingesetzt haben.

- »Filter wird gespült«, Wasser fließt direkt in die Restwasserschale.
- »System wird gefüllt«
- »Restwasserschale leeren«

- Leeren Sie die Restwasserschale und setzen Sie sie wieder ein.



»Beistellgerät«

**i** Sie haben die Möglichkeit, Ihre J10 mit dem Milchkühler JURA Cool Control (kabellos) zu verbinden. Tippen Sie hierzu auf »Verbinden« und folgen Sie den Anweisungen im Display.

- Tippen Sie auf »Weiter«.  
»Wi-Fi Verbindung«



- Scannen Sie ggf. den QR-Code mit Ihrem mobilen Endgerät, um Ihre App von JURA (J.O.E.®) herunterzuladen.



- i Möchten Sie Ihre J10 ins Heimnetzwerk einbinden, tippen Sie auf »Verbinden« und folgen Sie den Anweisungen im Display. Sie können die Verbindung aber auch zu einem späteren Zeitpunkt herstellen (in den Geräteeinstellungen im Programmpunkt »Wi-Fi Verbindung«).
- Stellen Sie je ein Gefäß unter den Kaffeeauslauf und unter die Feinschaumdüse.



- Tippen Sie auf »Weiter«.  
»Gerät spült«, »Milchsystem wird gespült«  
Der Startbildschirm wird angezeigt. Ihre J10 ist nun betriebsbereit.

### Ihre J10 steuern – das JURA Cockpit

Mit dem **JURA Cockpit** steuern Sie Ihre J10. Streichen Sie mit dem Finger von unten nach oben über den Startbildschirm, um in das JURA Cockpit zu gelangen.

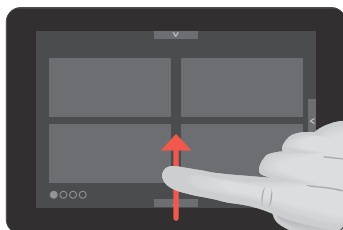

Symbol	Bedeutung
	Bereich »Pflege« (blau)
	Bereich »Geräteeinstellung« (grün)
	Ihre J10 ist via JURA Wi-Fi Connect mit dem Netzwerk und/oder Cool Control verbunden
	Keine Verbindung zum Wi-Fi-Netzwerk
	Filterbetrieb
	Die Funktion »Coffee Eye« (zur Tassenerkennung) ist aktiv

## 4 Zubereitung

### Milch anschließen

Ihre J10 liefert feinporigen, cremig zarten Milchschaum von perfekter Konsistenz. Hauptkriterium für das Aufschäumen der Milch ist eine Milchtemperatur von 4–8 °C. Wir empfehlen daher die Verwendung eines Milchkühlers oder eines Milchbehälters.

- Entfernen Sie die Schutzkappe von der Feinschaumdüse.
- Schließen Sie den Milchschauch an der Feinschaumdüse an.

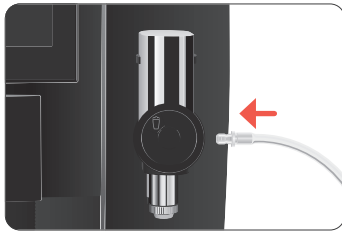

**i** Das Milchschauchsystem Ihrer J10 ist mit dem Anschlusssteil **HP3** und dem auswechselbaren Milchauslauf **CX3** ausgestattet.

- Verbinden Sie das andere Ende des Milchschauchs mit einem Milchbehälter oder einem Milchkühler.

### Wi-Fi-Verbindung herstellen

Ihre J10 lässt sich mit J.O.E.®, Ihrer App von JURA, verbinden.

**Voraussetzung:** J.O.E.® ist auf Ihrem mobilen Endgerät installiert. Der JURA Wi-Fi Connect ist in der Serviceschnittstelle Ihrer J10 eingesetzt.

- Streichen Sie mit dem Finger von unten nach oben über den Startbildschirm, um in das JURA Cockpit zu gelangen.

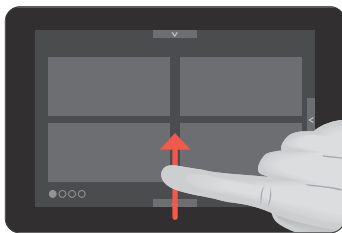

- Tippen Sie auf das Symbol »Geräteeinstellung« .
- Tippen Sie auf »Wi-Fi Verbindung«.
- Tippen Sie auf »Verbinden«.
- Fügen Sie in Ihrer App von JURA (J.O.E.®) ein neues Netzwerk hinzu und folgen Sie den Anweisungen.

## 4 Zubereitung

### Grundsätzliches zur Zubereitung:

Ziel	Vorgehen
Weitere Produkte anzeigen	Auf  tippen, um weitere Seiten des Startbildschirms anzuzeigen oder von rechts nach links über den Startbildschirm streichen, um die Rondellansicht aufzurufen
Kaffeestärke eines Einzelprodukts ändern	Während des Mahlvorgangs mit dem Finger über die Kaffeebohnen auf dem Display streichen
Menge eines Einzelprodukts ändern	Während der Zubereitung auf < oder > tippen
Kaffeestärke, Menge und Temperatur eines beliebigen Produkts dauerhaft ändern	Ca. 2 Sekunden auf ein Produkt tippen und unter »Produkteinstellungen« Einstellungen vornehmen
Mahlgrad ändern	Drehknopf Mahlgradeinstellung in die gewünschte Position stellen
Zubereitung stoppen	Auf »Abbrechen« tippen
Produkt als Favorit auf dem Startbildschirm platzieren	Ca. 2 Sekunden auf ein Produkt tippen und dann auf das »Ersetzen«-Symbol tippen

**i** Wird der Bildschirmschoner angezeigt, tippen Sie auf das Display, um wieder zum Startbildschirm zu gelangen.

**i** Heiß schmeckt Kaffee am besten. Eine kalte Porzellantasse entzieht dem Getränk Hitze – und Geschmack. Wir empfehlen Ihnen daher, die Tassen vorzuwärmen. Einen Tassenwärmer von JURA erhalten Sie bei Ihrem Fachhändler.

## Zubereitung mit Vorauswahl (Speciality Selection)

Streichen Sie von oben nach unten über das Display, um die Speciality Selection aufzurufen.

Wählen Sie nun die gewünschte Vorauswahl für Ihr folgendes Produkt:

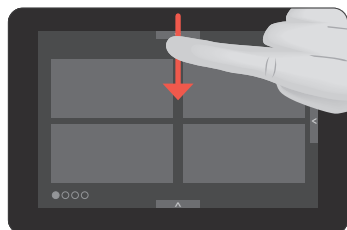

Speciality Selection	Bedeutung
☼ – »Cold Brew« (alle Kaffeespezialitäten außer Espresso doppio)	Das Produkt wird mit dem Cold Extraction Process zubereitet - die Extraktion erfolgt mit kaltem Wasser, pulsierend unter hohem Druck.
⚡ – »Extra Shot« (alle Kaffeespezialitäten mit Milch außer Espresso macchiato und Cortado)	Das Produkt wird mit 2 Brühvorgängen mit der jeweils halben Wassermenge zubereitet – für eine besonders intensiv schmeckende Kaffeespezialität.
☕ – Doppelprodukt (Espresso, Kaffee)	Das Produkt wird mit 2 Brühvorgängen zubereitet (2 Hübe).
☼ – Gemahlener Kaffee (alle Kaffeespezialitäten außer Espresso doppio)	Das Produkt wird mit gemahlenem Kaffee zubereitet.
»S« – »Sweet Foam« (alle Spezialitäten mit Milch)	Verwenden Sie den mitgelieferten Sirupaufsatz, um das Produkt mit süßem Milchschaum zuzubereiten. Die Vorauswahl »S« ist auch in Kombination mit anderen Vorauswahlen möglich.

**i** Die Speciality Selection schließt nach 10 Sekunden.

## Espresso und Kaffee

### Beispiel: Kaffee

- Stellen Sie eine Tasse unter den Kaffeeauslauf.



- Tippen Sie auf »Kaffee«.  
Die voreingestellte Wassermenge des Kaffees fließt in die Tasse.

## Sweet Latte (Zubereitung mit Sirupaufsatz)

Der Sweet Latte ist eine Kaffeespezialität mit süßem Milchschaum. Verwenden Sie für die Zubereitung den mitgelieferten Sirupaufsatz.

- i** Sie können alle Spezialitäten mit Milch auch mit **süßem Milchschaum** zubereiten. Verwenden Sie hierfür den mitgelieferten Sirupaufsatz und wählen Sie vor der Zubereitung die Speciality Selection »S«.

**Voraussetzung:** Milch ist an der Feinschaumdüse angeschlossen.

- Entfernen Sie die Abdeckung vom Sirupaufsatz.



#### 4 Zubereitung

- Füllen Sie den Sirupaufsatz mit Sirup. Füllhöhe 1, 2 oder 3 Striche - je nach gewünschter Süße.
- Schließen Sie den Sirupaufsatz.
- Tippen Sie auf »Sweet Latte«.
- »Bitte schließen Sie den mit Sirup gefüllten Sirupaufsatz an«
- Entfernen Sie den unteren Teil der Feinschaumdüse.



- Bringen Sie den Sirupaufsatz an der Feinschaumdüse an.



- Drehen Sie das Einstellrad der Feinschaumdüse auf Position »Milchschaum«.
- Stellen Sie eine Tasse unter die Feinschaumdüse.
- Tippen Sie auf »Weiter«.
- Die voreingestellten Mengen von Kaffee und Milchschaum fließen in die Tasse.
- »Bitte entfernen Sie den Sirupaufsatz für dessen Reinigung und schliessen Sie die Feinschaumdüse an.«
- Entfernen Sie den Sirupaufsatz und spülen Sie ihn gründlich unter fließendem Wasser.
- Tippen Sie auf »Weiter«.

**i** **8 Minuten** nach der Zubereitung wird das Milchsystem **automatisch** gespült. Stellen Sie daher immer ein Gefäß unter die Feinschaumdüse, nachdem Sie Milch zubereitet haben.

Damit die Feinschaumdüse einwandfrei funktioniert, müssen Sie sie **täglich** reinigen, wenn Sie Milch zubereitet haben (siehe Kapitel 7 »Pflege – Milchsystem reinigen«).

#### Cold Brew

Mit der Vorauswahl »Cold Brew« ☼ bereiten Sie eine kalte Kaffeespezialität zu.

##### Beispiel: Cold Brew Kaffee

- Füllen Sie **kaltes** Wasser in den Wassertank.

**i** Die Temperatur des Wassers im Wassertank beeinflusst das Brühergebnis. Verwenden Sie frisches, kaltes Wasser.

- Geben Sie nach persönlichem Belieben Eiswürfel in ein Glas.
- Stellen Sie das Glas unter den Kaffeeauslauf.



- Streichen Sie von oben nach unten über das Display, um die Speciality Selection aufzurufen.

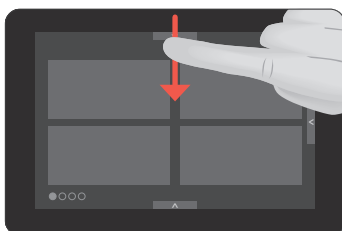

- Tippen Sie auf , um die Vorauswahl »Cold Brew« zu tätigen.
- Tippen Sie auf »Kaffee«.

**i** Eine Cold-Brew-Kaffeespezialität kann nur mit **milder** Mahlgradeinstellung zubereitet werden. Ist der Mahlgrad auf intensiv (»INTENSE«) eingestellt, werden Sie aufgefordert, den Drehknopf Mahlgradeinstellung in den Bereich »MILD« zu stellen.

Die voreingestellte Wassermenge des Kaffees fließt in das Glas.

### Latte macchiato, Cappuccino und weitere Kaffeespezialitäten mit Milch

Ihre J10 bereitet Ihnen folgende Kaffeespezialitäten mit Milch auf Knopfdruck zu:

- Latte macchiato
- Cappuccino
- Cortado
- Flat White
- Milchkaffee
- Espresso macchiato

**Beispiel:** Latte macchiato

**Voraussetzung:** Milch ist an der Feinschaumdüse angeschlossen.

- Stellen Sie ein Glas unter die Feinschaumdüse.



- Drehen Sie das Einstellrad der Feinschaumdüse auf Position »Milchschaum«.
  - Tippen Sie auf »Latte macchiato«.
- Die voreingestellte Milchschaummenge fließt in das Glas.

**i** Es folgt eine kurze Pause, in der sich die warme Milch vom Milchschaum trennt. So können die typischen Schichten eines Latte macchiato entstehen.

Die voreingestellte Wassermenge des Espressos fließt in das Glas.

**i** **8 Minuten** nach der Zubereitung wird das Milchsystem **automatisch** gespült. Stellen Sie daher immer ein Gefäß unter die Feinschaumdüse, nachdem Sie Milch zubereitet haben.

Damit die Feinschaumdüse einwandfrei funktioniert, müssen Sie sie **täglich** reinigen, wenn Sie Milch zubereitet haben (siehe Kapitel 7 »Pflege – Milchsystem reinigen«).

### Milch und Milchschaum

Ihre J10 bereitet warme Milch und Milchschaum zu. Drehen Sie hierfür das Einstellrad der Feinschaumdüse auf Position »Milchschaum« oder »Milch«.

**i** **8 Minuten** nach der Zubereitung wird das Milchsystem **automatisch** gespült. Stellen Sie daher immer ein Gefäß unter die Feinschaumdüse, nachdem Sie Milch zubereitet haben.

### Americano und Lungo

Beim Americano und Lungo kombiniert die J10 den Kaffee in einer speziellen Zubereitungsmethode mit heißem Wasser. So entsteht eine vollmundige und besonders leicht bekömmliche Kaffeespezialität. Die Menge dieses zusätzlichen Wassers können Sie ändern (siehe Kapitel 4 »Zubereitung – Produkteinstellungen anpassen«).

### Espresso doppio

»Doppio« ist italienisch und bedeutet »doppelt«. Bei der Zubereitung von Espresso doppio werden nacheinander zwei Espresso zubereitet. Resultat ist eine besonders kräftige und aromatische Kaffeespezialität.

## Gemahlener Kaffee

Über den Einfülltrichter für gemahlene Kaffee haben Sie die Möglichkeit, einen zweiten, beispielsweise koffeinfreien, Kaffee zu verwenden.

- Füllen Sie nie mehr als zwei gestrichene Dosierlöffel gemahlene Kaffee ein.
- Verwenden Sie nicht zu fein gemahlene Kaffee. Dieser kann das System verstopfen und der Kaffee läuft nur tropfenweise durch.
- Wenn Sie zu wenig gemahlene Kaffee eingefüllt haben, wird »Zu wenig gemahlener Kaffee« angezeigt und die J10 bricht den Vorgang ab.
- Die gewünschte Kaffeespezialität muss innerhalb von ca. 1 Minute nach Einfüllen des gemahlene Kaffees zubereitet werden. Ansonsten bricht die J10 den Vorgang ab und ist wieder betriebsbereit.

**Beispiel:** So bereiten Sie einen Espresso mit gemahlene Kaffee zu.

- Stellen Sie eine Espressotasse unter den Kaffeeauslauf.
- Streichen Sie von oben nach unten über das Display, um die Speciality Selection aufzurufen.

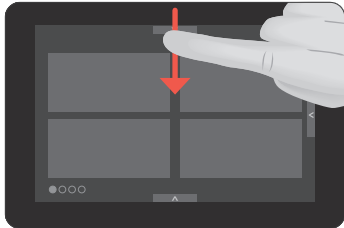

- Tippen Sie auf .
- Tippen Sie auf »Espresso«.
- Tippen Sie auf »Gemahlene Kaffee einfüllen«
- Öffnen Sie die Abdeckung des Einfülltrichters für gemahlene Kaffee.



- Füllen Sie die gewünschte Menge gemahlene Kaffee in den Einfülltrichter (max. 2 gestrichene Dosierlöffel).

**i** Durch die Menge des gemahlene Kaffees steuern Sie die Intensität und das Aroma der Kaffeespezialität gemäß Ihren ganz persönlichen Genusspräferenzen.

- Schließen Sie die Abdeckung des Einfülltrichters.
- Tippen Sie auf »Weiter«.
- Die voreingestellte Wassermenge des Espressos fließt in die Tasse.

## Heißwasser

Die J10 bietet Ihnen die Möglichkeit, verschiedene Varianten von Heißwasser zuzubereiten:

- »Heißwasser«
- »Heißwasser für Grüntee«

### **⚠ VORSICHT**

Verbrühungsgefahr durch heiße Wasserspritzer.

- Vermeiden Sie direkten Hautkontakt.

**Beispiel:** Heißwasser

- Stellen Sie eine Tasse unter den Heißwasserauslauf.



- Tippen Sie auf »Heißwasser«.
- Die voreingestellte Wassermenge fließt in die Tasse.

## Produkteinstellungen anpassen

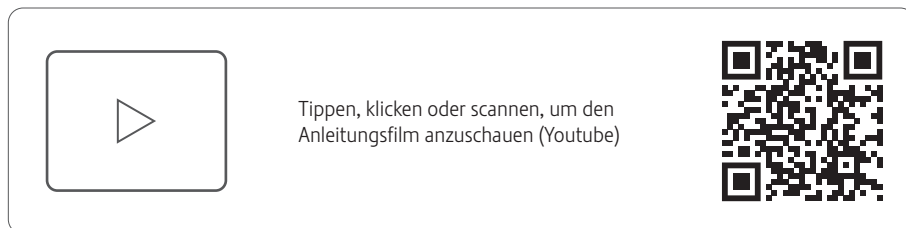



Tippen Sie **ca. 2 Sekunden** auf ein Produkt, um zu den Einstellmöglichkeiten zu gelangen:

- »**Produkteinstellungen**«: Nehmen Sie individuelle Einstellungen wie Kaffeestärke, Wassermenge etc. vor.
- »**Produktname**«: Ändern Sie den Namen des Produkts.
- »**Dauerhafte Vorauswahl**«: Nehmen Sie eine dauerhafte Vorauswahl (Speciality Selection) vor.
- »**Produktposition**«: Ersetzen Sie die Produkte auf dem Startbildschirm durch Ihre Favoriten.

**Beispiel:** So ändern Sie die Kaffeestärke von einem Kaffee.

- Tippen Sie **ca. 2 Sekunden** auf »**Kaffee**«.
- Tippen Sie auf »**Produkteinstellungen**«.

**i** Abhängig vom ausgewählten Produkt ergeben sich ggf. unterschiedliche Einstellmöglichkeiten, die in Form von Symbolen auf Ihrem Display abgebildet werden.

- Tippen Sie auf das Symbol .
- Das Symbol  erscheint weiß.
- Streichen Sie über die Kaffeebohnen, um die Einstellung der Kaffeestärke zu ändern.
- Tippen Sie auf »**Speichern**«.
- Tippen Sie auf »**Zurück**«, um zum Startbildschirm zu gelangen.

## 5 Täglicher Betrieb

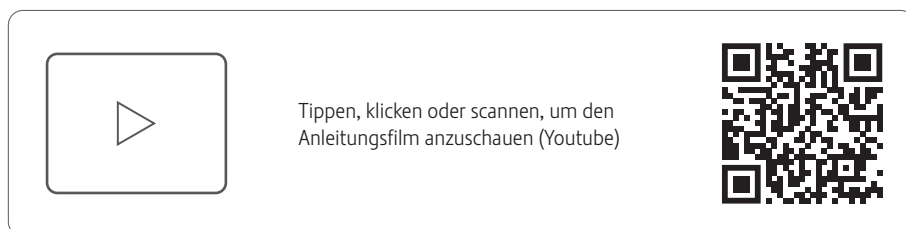

### Gerät ein- und ausschalten

- Stellen Sie je ein Gefäß unter den Kaffeeauslauf und unter die Feinschaumdüse.



- Drücken Sie die Taste Ein/Aus .
- »**Gerät spült**«
- Ihre J10 ist ein- bzw. ausgeschaltet.

**i** Beim Ausschalten wird das System nur dann gespült, wenn eine Kaffeespezialität zubereitet wurde.

**i** Wurde vor dem Ausschalten Milch zubereitet, werden Sie aufgefordert, eine Milchsystem-Reinigung durchzuführen (»**Milchsystem-Reinigung**«). Nach 30 Sekunden wird der Ausschaltvorgang automatisch fortgesetzt.

## Wassertank füllen

Die tägliche Pflege des Geräts und die Hygiene im Umgang mit Kaffee und Wasser sind entscheidend für ein konstant perfektes Kaffeeresultat in der Tasse. Wechseln Sie deshalb **täglich** das Wasser.

### VORSICHT

Milch, kohensäurehaltiges Mineralwasser oder andere Flüssigkeiten können den Wassertank oder das Gerät beschädigen.

- Füllen Sie ausschließlich frisches, kaltes Wasser in den Wassertank.
- Entfernen Sie den Wassertank und spülen Sie ihn mit kaltem Wasser aus.
- Füllen Sie den Wassertank mit frischem, kaltem Wasser und setzen Sie ihn wieder ein.

## Pflegemaßnahmen

Eine optimale Kaffeequalität ist von vielen Faktoren abhängig. Eine wichtige Voraussetzung ist die stete Pflege Ihrer J10. Führen Sie folgende Maßnahmen durch:

Pflegemaßnahme	täglich	bei Bedarf	Anmerkung
Restwasserschale und Kaffeesatzbehälter leeren und mit warmem Wasser spülen (der Einsatz für die Restwasserschale, die Restwasserschale und der Kaffeesatzbehälter sind spülmaschineneeignet)	▪		Leeren Sie den Kaffeesatzbehälter immer bei eingeschaltetem Gerät. Nur so wird der Kaffeesatzzähler wieder zurückgesetzt.
Milchsystem reinigen (bei starker Verschmutzung zusätzlich zerlegen und spülen)		▪	Siehe Kapitel 7 »Pflege – Milchsystem reinigen«. Wir empfehlen, das Milchsystem im Kombiauslauf einmal wöchentlich zu zerlegen und zu spülen (siehe Kapitel 7 »Pflege – Profi-Feinschaumdüse zerlegen und spülen«).
Milchschlauch spülen	▪		
Wassertank spülen	▪		
Geräteoberfläche mit einem sauberen, weichen, feuchten Tuch (z. B. Mikrofaser) abwischen	▪		
Pulverschacht entfernen und reinigen		▪	
Milchschlauch mit Anschlussstück HP3 wechseln		ca. alle 3 Monate	
Auswechselbaren Milchauslauf CX3 wechseln		ca. alle 3 Monate	
Innenwände des Wassertanks mit einer Bürste reinigen		▪	
Ober- und Unterseite der Tassenplattform reinigen		▪	
Restwasserschale und Kaffeesatzbehälter gründlich reinigen		▪	Im Abschnitt »Pflege«  innerhalb des Cockpits erscheint die Meldung »Pflegetherhinweis«.

 Informationen zur Pflege Ihrer J10 finden Sie auch im Bereich »Pflege«  im Programmpunkt »Pflege-Informationen«.



## 6 Geräteeinstellungen

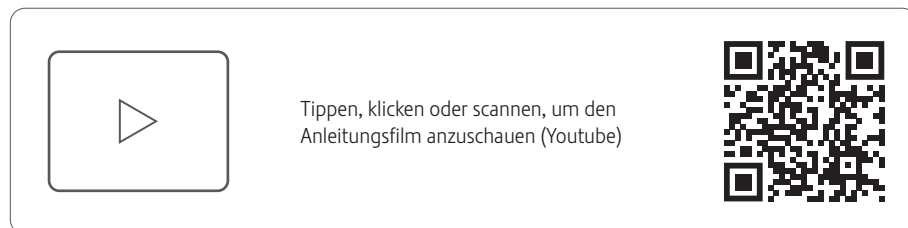

Streichen Sie mit dem Finger von unten nach oben über den Startbildschirm, um in das JURA Cockpit zu gelangen.

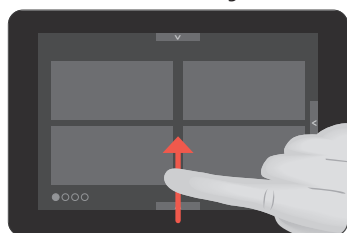



Im Abschnitt »Geräteeinstellung«  können Sie folgende Einstellungen vornehmen (rechts oben auf »1/3« tippen, um durch die einzelnen Seiten zu navigieren):

Programmpunkt	Erläuterung
Seite »1/3«	
»Coffee Eye«	Automatische Tassenerkennung »Coffee Eye« deaktivieren/aktivieren
»Produktname«	Produktbilder mit/ohne Produktnamen auf dem Startbildschirm anzeigen
»Anzahl Startbildschirme«	Anzahl Startbildschirme festlegen (1-5)
»Anzahl Produkte«	Anzahl der Produkte auf dem Startbildschirm einstellen: 2 Produkte / 5 Produkte
»Wi-Fi Verbindung«	Die J10 per Funk mit der App von JURA (J.O.E.®) verbinden oder die Verbindung wieder trennen (siehe Kapitel 3 »Vorbereiten und in Betrieb nehmen – Wi-Fi-Verbindung herstellen«)
»Ausschalten nach«	Automatische Ausschaltzeit einstellen, um Energie zu sparen (Ausschalten nach 15 Minuten, 30 Minuten oder 1–9 Stunden nach der letzten Aktion am Gerät)
»Sprachauswahl«	Sprache einstellen
»Werkseinstellungen«	Ihre J10 auf Werkseinstellungen zurücksetzen (danach schaltet sich das Gerät aus)
»Wasserhärte«	Wasserhärte des verwendeten Wassers einstellen (1 °dH bis 30 °dH), um eine Verkalkung Ihres Geräts zu vermeiden
Seite »2/3«	
»Einheiten«	Einheit der Wassermenge einstellen (ml oder oz)
»Beistellgerät«	Ihre J10 per Funk mit dem Milchkühler Cool Control verbinden oder die Verbindung wieder trennen
»Display«	Displayhelligkeit ändern (in 10-Prozent-Schritten)
»Zubereitungszähler«	Zubereitungszähler einsehen
»Pflegezähler«	Pflegezähler einsehen
»Bedienhinweise«	Hinweise einblenden zur Verwendung von Sirupaufsatz und Feinschaumdüse sowie der Umstellung von Milch/Milchschaum
»Aroma-Kontrolle«	Empfehlungen hinsichtlich der Mahlgrad-Einstellung anzeigen lassen (aktiv/inaktiv)
»Milchsystem-Spülung«	Einstellen, ob die Milchsystem-Spülung automatisch durchgeführt wird oder manuell gestartet werden muss
Seite »3/3«	
»System leeren«	Das System leeren, um die J10 beim Transport vor Frostschäden zu schützen
»Informationen«	Software-Version einsehen

## 7 Pflege

### Grundsätzliches zur Pflege:

- Streichen Sie mit dem Finger von unten nach oben über den Startbildschirm, um in das JURA Cockpit zu gelangen. Dieses besteht aus einem Abschnitt »Pflegestatus«  und einem Abschnitt »Geräteeinstellung« . Die Pflege Ihrer J10 steuern Sie im Abschnitt .
- Das Cockpit stellt durchzuführende Pflegeprogramme in Form rot hinterlegter Meldungen dar. Tippen Sie auf die entsprechende Meldung, um direkt in das Pflegeprogramm einzusteigen. Kurz bevorstehende Pflegeprogramme signalisiert Ihre J10 mit einer Balkenanzeige innerhalb der Meldung.
- Führen Sie das jeweilige Pflegeprogramm durch, sobald Sie dazu aufgefordert werden.

### Gerät spülen

Sie können die Kaffeespülung jederzeit manuell auslösen.

**Voraussetzung:** Der Startbildschirm wird angezeigt.

- Stellen Sie je ein Gefäß unter den Kaffeeauslauf und unter die Feinschaumdüse.



- Streichen Sie von unten nach oben über den Startbildschirm, um in das JURA Cockpit zu gelangen.

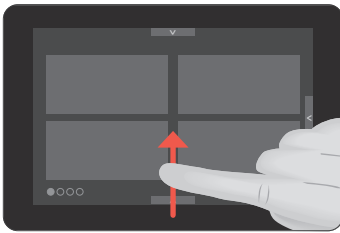

- Tippen Sie auf das Symbol »Pflege« .
- Tippen Sie auf »Kaffeespülung«, um den Spülvorgang auszulösen.  
»Gerät spült«  
Die Spülung stoppt automatisch. Der Startbildschirm wird angezeigt.

### Milchsystem spülen

Nach jeder Mil Zubereitung verlangt die J10 eine Milchsystem-Spülung.

In den Geräteeinstellungen können Sie definieren, ob die Milchsystem-Spülung automatisch durchgeführt wird oder manuell gestartet werden muss (siehe Kapitel 6 »Geräteeinstellungen«).

**Voraussetzung:** Der Startbildschirm wird angezeigt..

- Stellen Sie ein Gefäß unter die Feinschaumdüse.



- Streichen Sie von unten nach oben über den Startbildschirm, um in das JURA Cockpit zu gelangen.

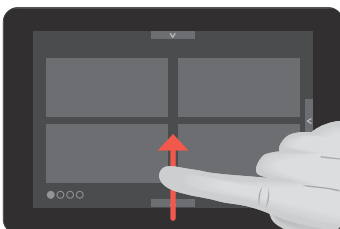

- Tippen Sie auf das Symbol »Pflege« .
- Drücken Sie die Taste »Milchsystem-Spülung«, um den Spülvorgang auszulösen.  
»Milchsystem wird gespült«  
Die Spülung stoppt automatisch. Der Startbildschirm wird angezeigt.

## Milchsystem reinigen

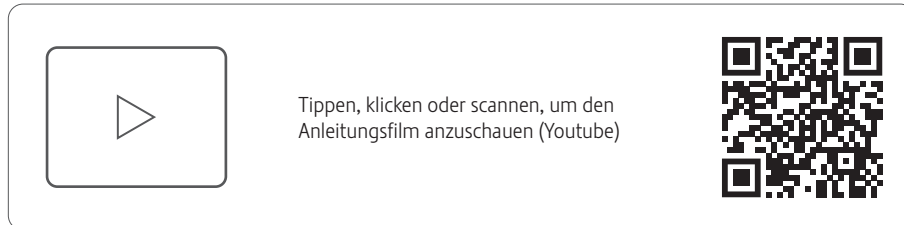

Damit das Milchsystem einwandfrei funktioniert, müssen Sie es **täglich** reinigen, wenn Sie Milch zubereitet haben.

### VORSICHT

Schäden am Gerät und Rückstände im Wasser durch falsche Reiniger sind nicht auszuschließen.

- Verwenden Sie ausschließlich original JURA-Pflegeprodukte.

- i** Der JURA-Milchsystem-Reiniger ist im Fachhandel erhältlich.
- i** Verwenden Sie den mitgelieferten Behälter für die Reinigung.

**Voraussetzung:** Im Cockpit steht »Milchsystem-Reinigung«.

- Tippen Sie auf »Milchsystem-Reinigung«.
- Tippen Sie auf »Weiter«.  
»Reiniger für Milchsystem-Reinigung« / »Milchschlauch verbinden«
- Entfernen Sie den Milchschlauch aus dem Milchbehälter oder dem Milchkühler.
- Füllen Sie 1 Dosiereinheit Milchsystem-Reiniger in den Behälter für die Milchsystem-Reinigung.



- Stellen Sie den Behälter unter den Kaffeeauslauf und die Feinschaumdüse.
- Verbinden Sie den Milchschlauch mit dem Behälter.



- i** Um den Milchschlauch korrekt mit dem Behälter verbinden zu können, muss der Milchschlauch mit einem Anschlusssteil HP3 ausgestattet sein.
- Tippen Sie auf »Starten«.  
Die Feinschaumdüse und der Milchschlauch werden gereinigt. Der Vorgang stoppt automatisch.

## Profi-Feinschaumdüse zerlegen und spülen

Wenn zu wenig Schaum beim Aufschäumen von Milch entsteht oder Milch aus der Profi-Feinschaumdüse spritzt, kann diese verschmutzt sein. Zerlegen und spülen Sie in diesem Fall die Profi-Feinschaumdüse.

- i** Wir empfehlen, die Profi-Feinschaumdüse einmal wöchentlich zu zerlegen und zu spülen
- Entfernen Sie den Milchschlauch und spülen Sie ihn gründlich unter fließendem Wasser.

## 7 Pflege

- Entfernen Sie die Profi-Feinschaumdüse.

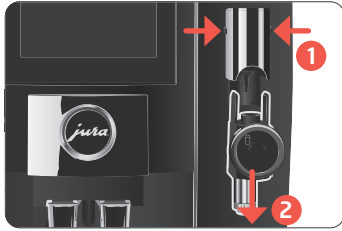

- Zerlegen Sie die Feinschaumdüse in ihre Einzelteile.

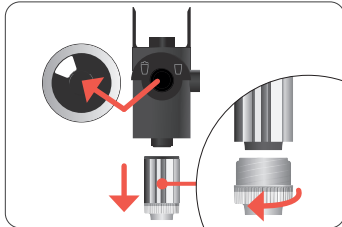

- Spülen Sie alle Teile unter fließendem Wasser. Bei stark eingetrockneten Milchrückständen legen Sie die Einzelteile zunächst in eine Lösung aus 250 ml Wasser und 1 Dosiereinheit JURA-Milchsystem-Reiniger ein. Spülen Sie die Einzelteile danach gründlich.
- Setzen Sie die Profi-Feinschaumdüse wieder zusammen.

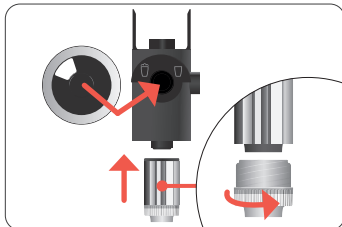

- i** Achten Sie darauf, dass alle Einzelteile korrekt und fest zusammengesteckt sind, damit die Profi-Feinschaumdüse optimal funktioniert.
- Montieren Sie die Profi-Feinschaumdüse wieder am Milchsystem.

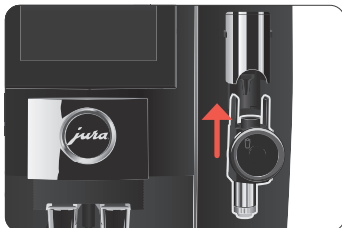

## Filter einsetzen/wechseln

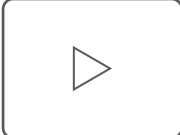

Tippen, klicken oder scannen, um den Anleitungsfilm anzuschauen (Youtube)



Sobald die Filterpatrone erschöpft ist (abhängig von der eingestellten Wasserhärte), verlangt die J10 einen Filterwechsel.

- i** Ihre J10 muss nicht mehr entkalkt werden, wenn Sie die Filterpatrone CLARIS Smart+ verwenden.
- i** Filterpatronen CLARIS Smart+ sind im Fachhandel erhältlich.

**Voraussetzung:** Im Cockpit steht »Filterwechsel«.

- Entfernen Sie den Wassertank und leeren Sie ihn.
- Drehen Sie die Filterpatrone gegen den Uhrzeigersinn und entfernen Sie sie samt Verlängerung aus dem Wassertank.
- Entfernen Sie die verbrauchte Filterpatrone.

- Setzen Sie die Verlängerung zur Filterpatrone oben auf eine **neue** Filterpatrone CLARIS Smart+.



- Setzen Sie die Filterpatrone samt Verlängerung im Wassertank ein.
- Drehen Sie die Filterpatrone im Uhrzeigersinn, bis sie hörbar einrastet.

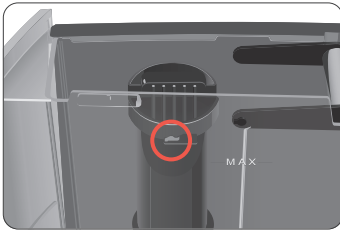

- Füllen Sie den Wassertank mit frischem, kaltem Wasser und setzen Sie ihn wieder ein. Das Gerät erkennt automatisch, dass Sie soeben die Filterpatrone eingesetzt/gewechselt haben.
  - »Filter wird gespült«, Wasser fließt direkt in die Restwasserschale.
  - »Restwasserschale leeren«
- Leeren Sie die Restwasserschale und den Kaffeesatzbehälter und setzen Sie diese wieder ein.

## Gerät reinigen

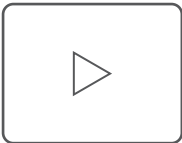

Tippen, klicken oder scannen, um den Anleitungsfilm anzuschauen (Youtube)



Nach 180 Zubereitungen oder 80 Einschaltspülungen verlangt die J10 eine Reinigung.

### VORSICHT

Schäden am Gerät und Rückstände im Wasser durch falsche Reiniger sind nicht auszuschließen.

- Verwenden Sie ausschließlich original JURA-Pflegeprodukte.

- i** Das Reinigungsprogramm dauert ca. 20 Minuten.
- i** JURA-Reinigungstabletten sind im Fachhandel erhältlich.

**Voraussetzung:** Im Cockpit steht »Reinigung«.

- Füllen Sie den Wassertank.
- Tippen Sie auf »Reinigung«.
- Tippen Sie auf »Starten«.
- »Kaffeesatzbehälter leeren« / »Restwasserschale leeren«
- Leeren Sie die Restwasserschale und den Kaffeesatzbehälter und setzen Sie diese wieder ein.
- Stellen Sie je ein Gefäß unter den Kaffeeauslauf und unter die Feinschaumdüse.



- Tippen Sie auf »Weiter«.
- »Gerät reinigt«
- Der Vorgang unterbricht, »Reinigungstablette einwerfen«.

## 7 Pflege

- Öffnen Sie die Abdeckung des Einfülltrichters für gemahlene Kaffee.
- Werfen Sie eine JURA-Reinigungstablette in den Einfülltrichter.

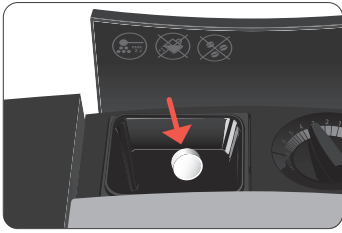

- Schließen Sie die Abdeckung des Einfülltrichters.
- Tippen Sie auf »Weiter«.
  - »Gerät reinigt«
  - »Kaffeessatzbehälter leeren« / »Restwasserschale leeren«
- Leeren Sie die Restwasserschale und den Kaffeessatzbehälter und setzen Sie diese wieder ein.

### Gerät entkalken

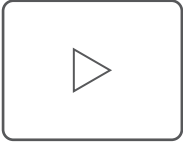

Tippen, klicken oder scannen, um den Anleitungsfilm anzuschauen (Youtube)



Die J10 verkalkt gebrauchtsbedingt und verlangt automatisch eine Entkalkung. Die Verkalkung hängt vom Härtegrad Ihres Wassers ab.

**i** Wenn Sie eine Filterpatrone CLARIS Smart+ verwenden, erscheint keine Aufforderung zum Entkalken.

#### **⚠ VORSICHT**

Reizungen durch Haut- und Augenkontakt mit dem Entkalkungsmittel sind nicht auszuschließen.

- Vermeiden Sie Haut- und Augenkontakt.
- Spülen Sie das Entkalkungsmittel mit klarem Wasser ab. Nach Augenkontakt Arzt aufsuchen.

#### **VORSICHT**

Schäden am Gerät und Rückstände im Wasser durch falsche Entkalkungsmittel sind nicht auszuschließen.

- Verwenden Sie ausschließlich original JURA-Pflegeprodukte.

#### **VORSICHT**

Bei Unterbrechung des Entkalkungsvorgangs sind Schäden am Gerät nicht auszuschließen.

- Führen Sie die Entkalkung komplett durch.

#### **VORSICHT**

Schäden an empfindlichen Flächen (z.B. Marmor) durch Kontakt mit dem Entkalkungsmittel sind nicht auszuschließen.

- Entfernen Sie Spritzer sofort.

**i** Das Entkalkungsprogramm dauert ca. 20 Minuten.

**i** JURA-Entkalkungstabletten sind im Fachhandel erhältlich.

**Voraussetzung:** Im Cockpit steht »Entkalkung«.

- Tippen Sie auf »Entkalkung«.
- Tippen Sie auf »Starten«.
  - »Restwasserschale leeren« / »Kaffeessatzbehälter leeren«
- Leeren Sie die Restwasserschale und den Kaffeessatzbehälter und setzen Sie diese wieder ein.
  - »Entkalkungsmittel in Wassertank«
- Entfernen Sie den Wassertank und leeren Sie ihn.

- Lösen Sie 3 JURA-Entkalkungstabletten in einem Gefäß vollständig in 600 ml Wasser auf. Dies kann einige Minuten dauern.

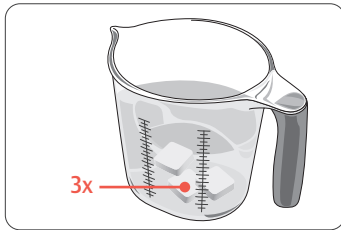

- Füllen Sie die Lösung in den **leeren** Wassertank und setzen Sie ihn ein.
- Stellen Sie je ein Gefäß unter den Kaffeeauslauf und unter die Feinschaumdüse.



- Tippen Sie auf **»Weiter«**.  
**»Gerät entkalkt«**, es fließt mehrmals Wasser direkt in die Restwasserschale, aus dem Heißwasserauslauf und aus der Feinschaumdüse.  
**»Restwasserschale leeren«** / **»Kaffeersatzbehälter leeren«**
- Leeren Sie die Restwasserschale und den Kaffeersatzbehälter und setzen Sie diese wieder ein.  
**»Wassertank spülen«** / **»Wassertank füllen«**
- Leeren Sie die Gefäße und stellen Sie sie wieder unter den Kaffeeauslauf und unter die Feinschaumdüse.



- Entfernen Sie den Wassertank und spülen Sie ihn gründlich aus.
- Füllen Sie den Wassertank mit frischem, kaltem Wasser und setzen Sie ihn wieder ein.
- Tippen Sie auf **»Weiter«**.  
**»Gerät entkalkt«**, es fließt mehrmals Wasser direkt in die Restwasserschale, aus dem Heißwasserauslauf und aus der Feinschaumdüse.  
**»Restwasserschale leeren«** / **»Kaffeersatzbehälter leeren«**
- Leeren Sie die Restwasserschale und den Kaffeersatzbehälter und setzen Sie diese wieder ein.

**i** Im Falle eines unvorhergesehenen Abbruchs des Entkalkungsvorgangs spülen Sie den Wassertank gründlich aus.

### Wassertank entkalken

Der Wassertank kann verkalken. Um eine einwandfreie Funktion zu gewährleisten, sollten Sie von Zeit zu Zeit den Wassertank entkalken.

- Entfernen Sie den Wassertank.
- Falls Sie eine Filterpatrone CLARIS Smart+ verwenden, entfernen Sie diese.
- Lösen Sie 3 JURA-Entkalkungstabletten im vollständig gefüllten Wassertank auf.
- Lassen Sie den Wassertank mit der Entkalkungslösung mehrere Stunden (z.B. über Nacht) stehen.
- Leeren Sie den Wassertank und spülen Sie ihn gründlich aus.
- Falls Sie eine Filterpatrone CLARIS Smart+ verwenden, setzen Sie diese wieder ein.
- Füllen Sie den Wassertank mit frischem, kaltem Wasser und setzen Sie ihn wieder ein.

### Bohnenbehälter reinigen

Kaffeebohnen können eine leichte Fettschicht aufweisen, die an den Wänden des Bohnenbehälters zurückbleibt. Diese Rückstände können das Kaffeerresultat negativ beeinflussen. Reinigen Sie deshalb von Zeit zu Zeit den Bohnenbehälter.

**Voraussetzung:** Im Display steht **»Bohnenbehälter füllen«**.

- Schalten Sie das Gerät mit der Taste Ein/Aus  $\odot$  aus.
- Entfernen Sie den Aromaschutzdeckel.
- Reinigen Sie den Bohnenbehälter mit einem trockenen, weichen Tuch.
- Füllen Sie Kaffeebohnen in den Bohnenbehälter und schließen Sie den Aromaschutzdeckel.

## 8 Meldungen im Display

### Meldungen auf dem Startbildschirm

Meldung	Ursache/Folge	Maßnahme
»Wassertank füllen«	Der Wassertank ist leer. Keine Zubereitung möglich.	▸ Füllen Sie den Wassertank (siehe Kapitel 5 »Täglicher Betrieb – Wassertank füllen«).
»Kaffeessatzbehälter leeren« / »Restwasserschale leeren«	Der Kaffeessatzbehälter ist voll. / Die Restwasserschale ist voll. Keine Zubereitung möglich.	▸ Leeren Sie den Kaffeessatzbehälter und die Restwasserschale (siehe Kapitel 5 »Täglicher Betrieb – Pflegemaßnahmen«).
»Restwasserschale fehlt«	Die Restwasserschale ist nicht richtig oder gar nicht eingesetzt. Keine Zubereitung möglich.	▸ Setzen Sie die Restwasserschale ein.
»Bohnenbehälter füllen«	Der Bohnenbehälter ist leer. Sie können keine Kaffeespezialitäten zubereiten; Heißwasser- oder Milchezubereitung ist möglich.	▸ Füllen Sie den Bohnenbehälter (siehe Kapitel 3 »Vorbereiten und in Betrieb nehmen – Bohnenbehälter füllen«).
»Zu wenig gemahlener Kaffee«	Es wurde zu wenig gemahlener Kaffee eingefüllt, die J10 bricht den Vorgang ab.	▸ Füllen Sie bei der nächsten Zubereitung mehr gemahlene Kaffee ein (siehe Kapitel 4 »Zubereitung – Gemahlener Kaffee«).

### Meldungen im Cockpit

Meldung	Ursache/Folge	Maßnahme
Das Filtersymbol  leuchtet rot. »Filterwechsel«	Die Filterpatrone ist verbraucht.	▸ Ersetzen Sie die Filterpatrone CLARIS Smart+ (siehe Kapitel 7 »Pflege – Filter einsetzen/wechseln«).
»Reinigung«	Die J10 fordert eine Reinigung.	▸ Führen Sie die Reinigung durch (siehe Kapitel 7 »Pflege – Gerät reinigen«).
»Entkalkung«	Die J10 fordert eine Entkalkung.	▸ Führen Sie eine Entkalkung durch (siehe Kapitel 7 »Pflege – Gerät entkalken«).
»Milchsystem-Reinigung«	Die J10 fordert eine Milchsystem-Reinigung.	▸ Führen Sie eine Milchsystem-Reinigung durch (siehe Kapitel 7 »Pflege – Milchsystem reinigen«).

## 9 Störungen beheben

Problem	Ursache/Folge	Maßnahme
Es entsteht zu wenig Schaum beim Aufschäumen von Milch oder Milch spritzt aus der Feinschaumdüse.	Die Feinschaumdüse ist verschmutzt.	▸ Reinigen Sie die Feinschaumdüse (siehe Kapitel 7 »Pflege – Milchsystem reinigen«). ▸ Zerlegen und spülen Sie die Feinschaumdüse (siehe Kapitel 7 »Pflege – Profi-Feinschaumdüse zerlegen und spülen«).
Die »Coffee Eye«-Funktion meldet eine Tasse unter dem Kaffeeauslauf, obwohl keine Tasse darunter steht.	Der Sensor für die Tassenerkennung hinter dem Kaffeeauslauf ist verschmutzt.	▸ Reinigen Sie den Sensor mit einem feuchten Tuch.
Bei der Kaffeezubereitung fließt der Kaffee nur tropfenweise.	Der Kaffee ist zu fein gemahlen und verstopft das System. Eventuell wurde die Wasserhärte nicht richtig eingestellt.	▸ Stellen Sie das Mahlwerk gröber ein oder verwenden Sie gröber gemahlene Kaffee ▸ Führen Sie eine Entkalkung durch (siehe Kapitel 7 »Pflege – Gerät entkalken«).
Hinter dem Kaffeessatzbehälter liegt trockenes Kaffeepulver.	Die verwendeten Kaffeebohnen führen zu einem überdurchschnittlichen Volumen an gemahlener Kaffee.	▸ Reduzieren Sie die Kaffeestärke oder stellen Sie den Mahlgrad feiner ein (siehe Kapitel 4 »Zubereitung – Produkteinstellungen anpassen«).
»Wassertank füllen« wird trotz leerem Wassertank nicht angezeigt.	Der Wassertank ist stark verkalkt.	▸ Entkalken Sie den Wassertank (siehe Kapitel 7 »Pflege – Wassertank entkalken«).
Mahlwerk macht sehr laute Geräusche.	Im Mahlwerk befinden sich Fremdkörper.	▸ Kontaktieren Sie den Kundendienst in Ihrem Land (siehe Kapitel »13 JURA-Kontakte / Rechtliche Hinweise«).
»Error 2« oder »Error 5« wird angezeigt.	Wurde das Gerät längere Zeit Kälte ausgesetzt, kann aus Sicherheitsgründen das Aufheizen gesperrt sein.	▸ Wärmen Sie das Gerät bei Zimmertemperatur auf.



Problem	Ursache/Folge	Maßnahme
Andere »Error«-Meldungen werden angezeigt.	–	▸ Schalten Sie die J10 mit der Taste Ein/Aus  aus. Kontaktieren Sie den Kundendienst in Ihrem Land (siehe Kapitel »13 JURA-Kontakte / Rechtliche Hinweise«).

**i** Konnten die Störungen nicht behoben werden, kontaktieren Sie den Kundendienst in Ihrem Land (siehe Kapitel »13 JURA-Kontakte / Rechtliche Hinweise«).

## 10 Transport und umweltgerechte Entsorgung

### Transport / System leeren

Bewahren Sie die Verpackung der J10 auf. Sie dient zum Schutz beim Transport.

Um die J10 beim Transport vor Frost zu schützen, muss das System geleert werden.

**Voraussetzung:** Der Startbildschirm wird angezeigt.

- Entfernen Sie den Milchschauch aus der Feinschaumdüse.
- Stellen Sie ein Gefäß unter die Feinschaumdüse.



- Streichen Sie von unten nach oben über den Startbildschirm, um in das JURA Cockpit zu gelangen.

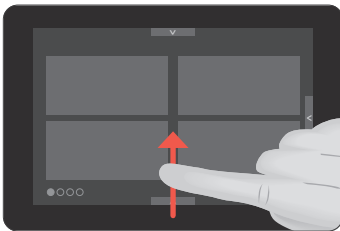

- Tippen Sie auf das Symbol »Geräteeinstellung« .
- Wechseln Sie auf die Seite »3/3«.
- Tippen Sie auf »System leeren«.
- Entfernen Sie den Wassertank und leeren Sie ihn.
- Tippen Sie auf »Weiter«.

Es strömt so lange Dampf aus der Feinschaumdüse, bis das System leer ist.  
Ihre J10 ist ausgeschaltet.

### Entsorgung

Bitte entsorgen Sie Altgeräte umweltgerecht.



Altgeräte enthalten wertvolle recyclingfähige Materialien, die einer Verwertung zugeführt werden sollten. Entsorgen Sie Altgeräte deshalb über geeignete Sammelsysteme.

## 11 Technische Daten

Spannung	220–240 V ~, 50 Hz
Leistung	1450 W
Konformitätszeichen	CE UK
Pumpendruck	statisch max. 15 bar
Fassungsvermögen Wassertank (ohne Filter)	1,9 l
Fassungsvermögen Bohnenbehälter	280 g
Fassungsvermögen Kaffeesatzbehälter	max. 16 Portionen
Kabellänge	ca. 1,1 m
Gewicht	10,6 kg
Maße (B × H × T)	31,8 × 34,8 × 44,6 cm
Milchsystem mit Anschlusssteil	HP3
Auswechselbarer Milchauslauf	CX3
Filterpatrone CLARIS Smart+ (RFID-Technologie)	Frequenzband 13,56 MHz Max. Sendeleistung < 1 mW
JURA Wi-Fi Connect (Wi-Fi-Verbindung)	Frequenzband 2,4 GHz Max. Sendeleistung < 100 mW
JURA Type	764

Hinweis für Prüfer (Wiederholungsprüfung nach DIN VDE 0701-0702): Der zentrale Erdungspunkt (ZEP) befindet sich an der Rückseite des Geräts, in unmittelbarer Nähe des Netzkabelanschlusses.

## 12 Index

### A

- Abdeckung
  - Einfülltrichter für gemahlene Kaffee 4
  - Wassertank 4
- Adressen 28
- Americano 13
- Aromaschutzdeckel
  - Bohnenbehälter mit Aromaschutzdeckel 4
- Aufstellen
  - Gerät aufstellen 7
- Auslauf
  - Heißwasserauslauf 4
- Ausschalten 15
- Auswechselbarer Milchauslauf 26

### B

- Beschädigungen
  - Beschädigungen vermeiden 6
  - Umgang mit Beschädigungen 5
- Bestimmungsgemäße Verwendung 5
- Bohnenbehälter
  - Bohnenbehälter mit Aromaschutzdeckel 4
  - Füllen 7
  - Reinigen 23

### C

- Cappuccino 13
- Cockpit 9, 17, 18
- Cold Brew 12

### D

- Display
  - Cockpit 9
  - Touchdisplay 4
- Display, Meldungen 24
- Dosierlöffel für gemahlene Kaffee 4
- Drehknopf Mahlgradeinstellung 4

### E

- Einfülltrichter
  - Einfülltrichter für gemahlene Kaffee 4

- Einsatz für Restwasserschale 4
- Einschalten 15
- Entkalken
  - Gerät 22
  - Wassertank 23
- Entsorgung 25
- Erdungspunkt 26
- Erste Inbetriebnahme 7
- Espresso 11
- Espresso doppio 13
- Espresso macchiato 13
- EU-Konformitätserklärung 28

### F

- Fehler
  - Störungen beheben 24
- Feinschaumdüse
  - Profi-Feinschaumdüse 4
- Filter
  - Einsetzen 20
  - Wechseln 20
- Filterpatrone CLARIS Smart
  - Einsetzen 20
  - Wechseln 20
- Flat White 13
- Füllen
  - Bohnenbehälter 7
  - Wassertank 16
- Funkverbindung 10, 20, 26

### G

- Gemahlener Kaffee 14
  - Dosierlöffel für gemahlene Kaffee 4
- Gerät
  - Aufstellen 7
  - Entkalken 22
  - Reinigen 21
  - Spülen 18
- Geräteeinstellungen 17

**H**

Heißwasser 14  
 Heißwasserauslauf 4  
 Höhenverstellbarer Kaffeeauslauf 4  
 Hotline 28

**I**

Inbetriebnahme, Erste 7

**J**

JURA  
 Kontakte 28

**K**

Kaffee 11  
 Kaffeeauslauf  
 Höhenverstellbarer Kaffeeauslauf 4  
 Kaffeesatzbehälter 4  
 Kinder 5  
 Konformitätserklärung 28  
 Kontakte 28  
 Kundendienst 28

**L**

Latte macchiato 13  
 Lungo 13

**M**

Mahlgrad  
 Drehknopf Mahlgradeinstellung 4  
 Meldungen im Display 24  
 Milch 13  
 Milch anschließen 10  
 Milchkaffee 13  
 Milchschaum 13  
 Milchsystem 26  
 Profi-Feinschaumdüse 4  
 Reinigen 19  
 Sirupaufsatz 4, 11  
 Spülen 18  
 Milchsystem-Spülung 18

**N**

Netzkabel 4  
 Nutzerkreis 5

**P**

Pflege 18  
 Pflegemaßnahmen 16  
 Probleme  
 Störungen beheben 24  
 Produkteinstellungen  
 Anpassen 15  
 Produkteinstellungen anpassen 15  
 Profi-Feinschaumdüse 4  
 Zerlegen und spülen 19  
 Pulverkaffee  
 Gemahlener Kaffee 14

**R**

Reinigen  
 Bohnenbehälter 23  
 Gerät 21  
 Restwasserschale 4  
 Einsatz 4  
 RFID 26

**S**

Serviceschnittstelle 4  
 Sicherheitshinweise 5  
 Sirupaufsatz 4, 11  
 Speciality Selection  
 Extra Shot 11  
 Gemahlener Kaffee 11  
 Spülen  
 Gerät 18  
 Störungen beheben 24

Stromanschluss

Technische Daten 26  
 Sweet Latte 11  
 Symbolbeschreibung 5  
 System leeren 25

**T**

Tassenplattform 4  
 Taste  
 Taste Ein/Aus 4  
 Technische Daten 26  
 Auswechselbarer Milchauslauf 26  
 Milchsystem 26  
 Telefon 28  
 Touchdisplay 4  
 Transport 25

**W**

Wasserhärte  
 Wasserhärte ermitteln 7  
 Wassertank 4  
 Entkalken 23  
 Füllen 16  
 WiFi 26  
 Wi-Fi Connect 4, 10  
 Wi-Fi-Verbindung 10

**Z**

Zentraler Erdungspunkt 26  
 Zubereitung 10, 13  
 Americano 13  
 Cappuccino 13  
 Cold Brew 12  
 Espresso 11  
 Espresso doppio 13  
 Espresso macchiato 13  
 Flat White 13  
 Gemahlener Kaffee 14  
 Heißwasser 14  
 Kaffee 11  
 Latte macchiato 13  
 Lungo 13  
 Milch 13  
 Milchkaffee 13  
 Milchschaum 13  
 Speciality Selection 11  
 Sweet Latte 11

## 13 JURA-Kontakte / Rechtliche Hinweise

JURA Elektroapparate AG  
Kaffeeweltstrasse 10  
CH-4626 Niederbuchsiten  
Tel. +41 (0)62 38 98 233

- i** Weitere Kontaktdaten für Ihr Land finden Sie online unter [jura.com](http://jura.com).
- i** Benötigen Sie Unterstützung bei der Bedienung Ihres Gerätes, finden Sie Hilfe unter [jura.com/service](http://jura.com/service).
- i** Ihre Meinung ist uns wichtig! Nutzen Sie die Kontaktmöglichkeiten unter [jura.com](http://jura.com).

### Richtlinien

Das Gerät entspricht den folgenden Richtlinien:

- 2014/35/EU – Niederspannungsrichtlinie
- 2014/30/EU – Elektromagnetische Verträglichkeit
- 2009/125/EG – Energierichtlinie
- 2011/65/EU – RoHS-Richtlinie
- 2014/53/EU – Funkgeräterichtlinie

Eine detaillierte EU-Konformitätserklärung für Ihre J10 finden Sie unter [jura.com/conformity](http://jura.com/conformity).

### Technische Änderungen

Technische Änderungen vorbehalten. Die in dieser Bedienungsanleitung verwendeten Illustrationen sind stilisiert und zeigen nicht die Originalfarben des Geräts. Ihre J10 kann in Details abweichen.